

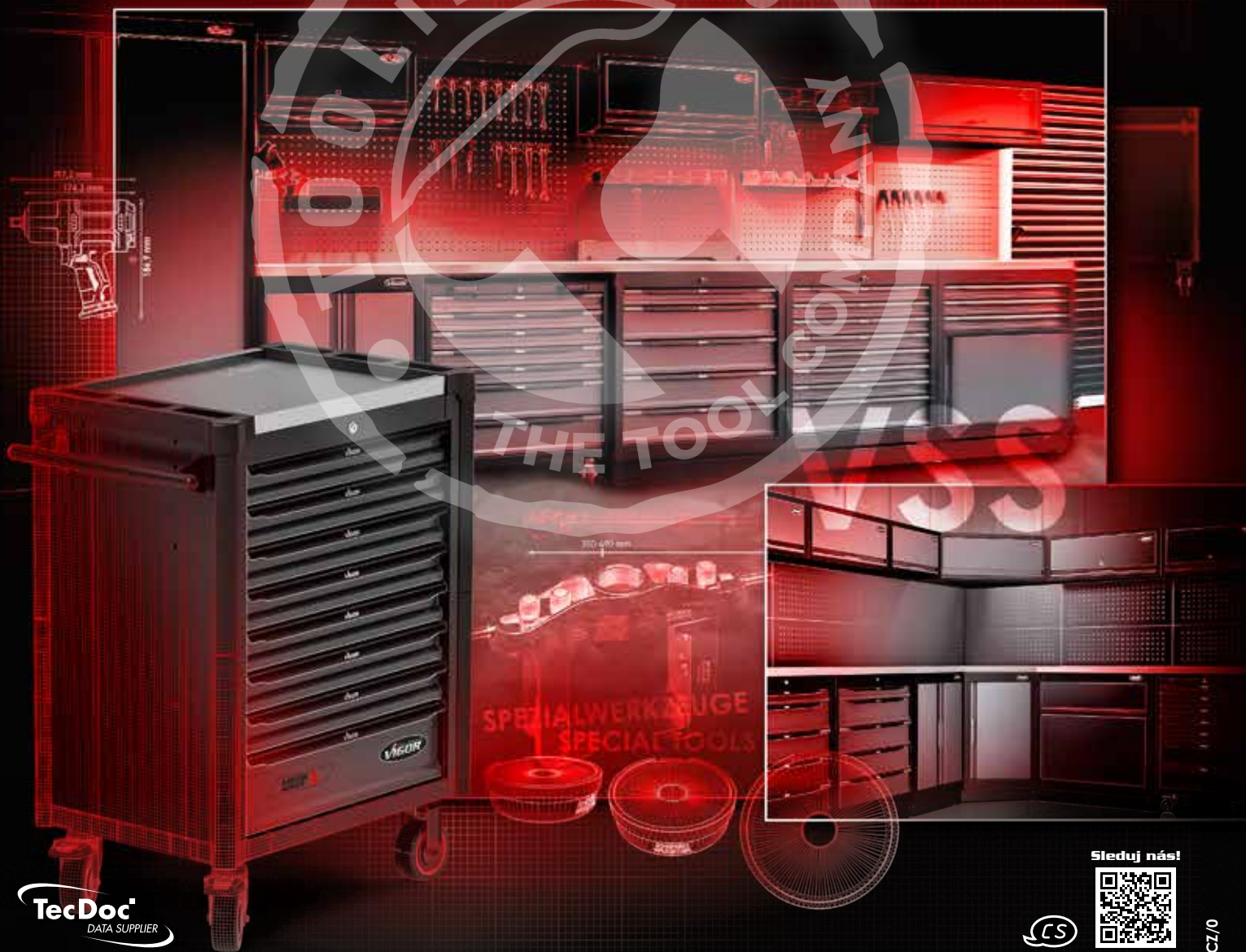

TOOLimpex
CZECH REPUBLIC s.r.o.

HOT DEALS

2024-2



Sleduj nás!



EINFACH **VIGOR.**

Platnost od 1.9.2024 do 28.2.2025



HOT24-2/CS/CZ/0



Královská třída!

EXTRA HLUBOKÝ!

EXTRA ŠIROKÝ!

Včetně zástrčkové lišty s 2x USB a 2x USB-C a také 2 m kabelu H07 se zástrčkou s ochranným kontaktem



d x š x v
1625 x 695 x 1017 mm

929

ks náradí včetně dílenského vozíku

LD

XD

XXD



⑥



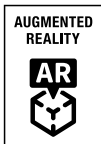

Objevte novou dimenzi reality!

V6830

①

V6831

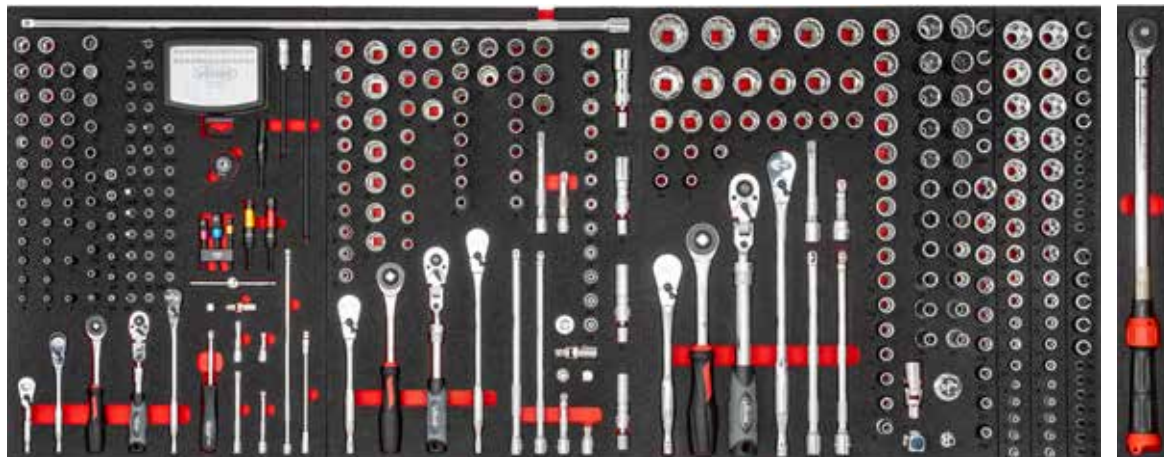

V6807N

V6808N

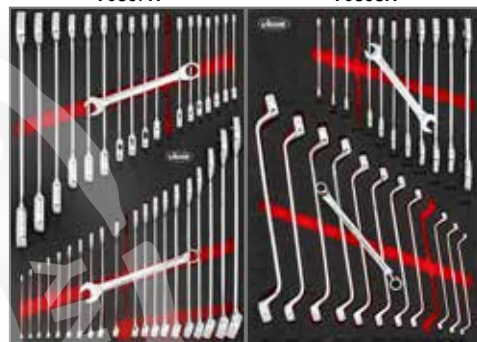

V6813

V6814



V6809

V6810

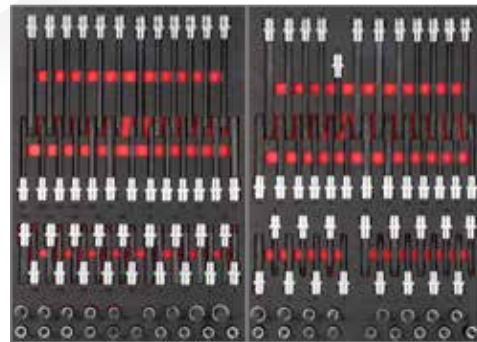

V6565

V6811



NOVINKA

⑤



vč. držáku dóz V2398-XD



+929

Cena včetně dílenského vozíku



VIGOR
SERIES **XD**

EXTRA HLUBOKÝ!

Spousta místa!



»» **5 nerezovou
pracovní
deskou**



»» **Vytažení
zásuvek
100%**



NÁŘADÍ 1 Včetně dílenského vozíku s nerezovou pracovní deskou

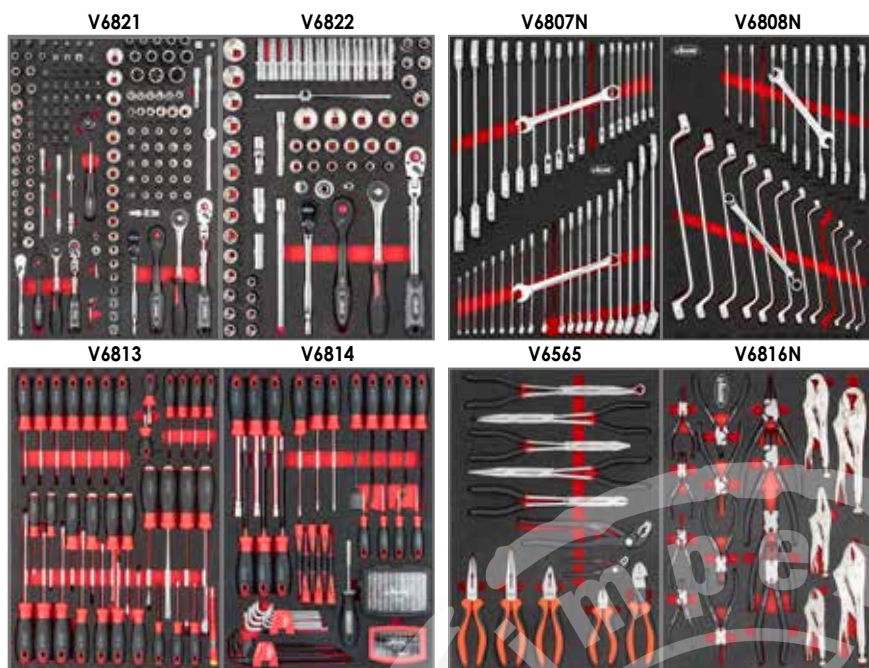

469

ks nářadí včetně
dílenského vozíku

VIGOR No.		Označení		EAN 4047728+
V4481-XD/469	469	Dílenský vozík s nerezovou pracovní deskou a nářadím 1	190	068512

NÁŘADÍ 2 Včetně dílenského vozíku s nerezovou pracovní deskou

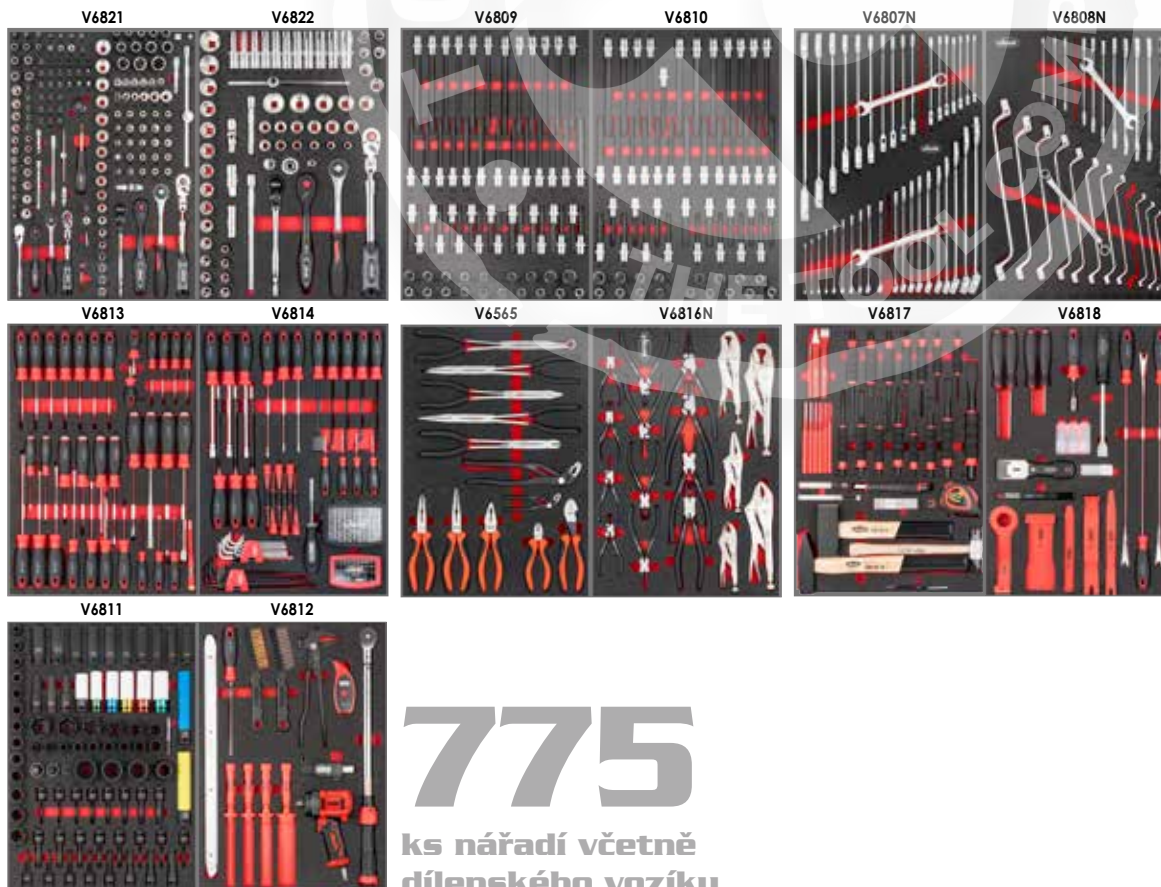

775

ks nářadí včetně
dílenského vozíku

VIGOR No.		Označení		EAN 4047728+
V4481-XD/775	775	Dílenský vozík s nerezovou pracovní deskou a nářadím 2	210	068529





S nerezovou pracovní deskou

Dílenský vozík k dostání s nářadím 1, 2 nebo 3!



S plastovou pracovní deskou

Dílenský vozík k dostání s nářadím 1 nebo 3!

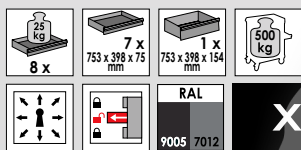

NÁŘADÍ 1 Včetně dílenského vozíku s nerezovou nebo plastovou pracovní deskou

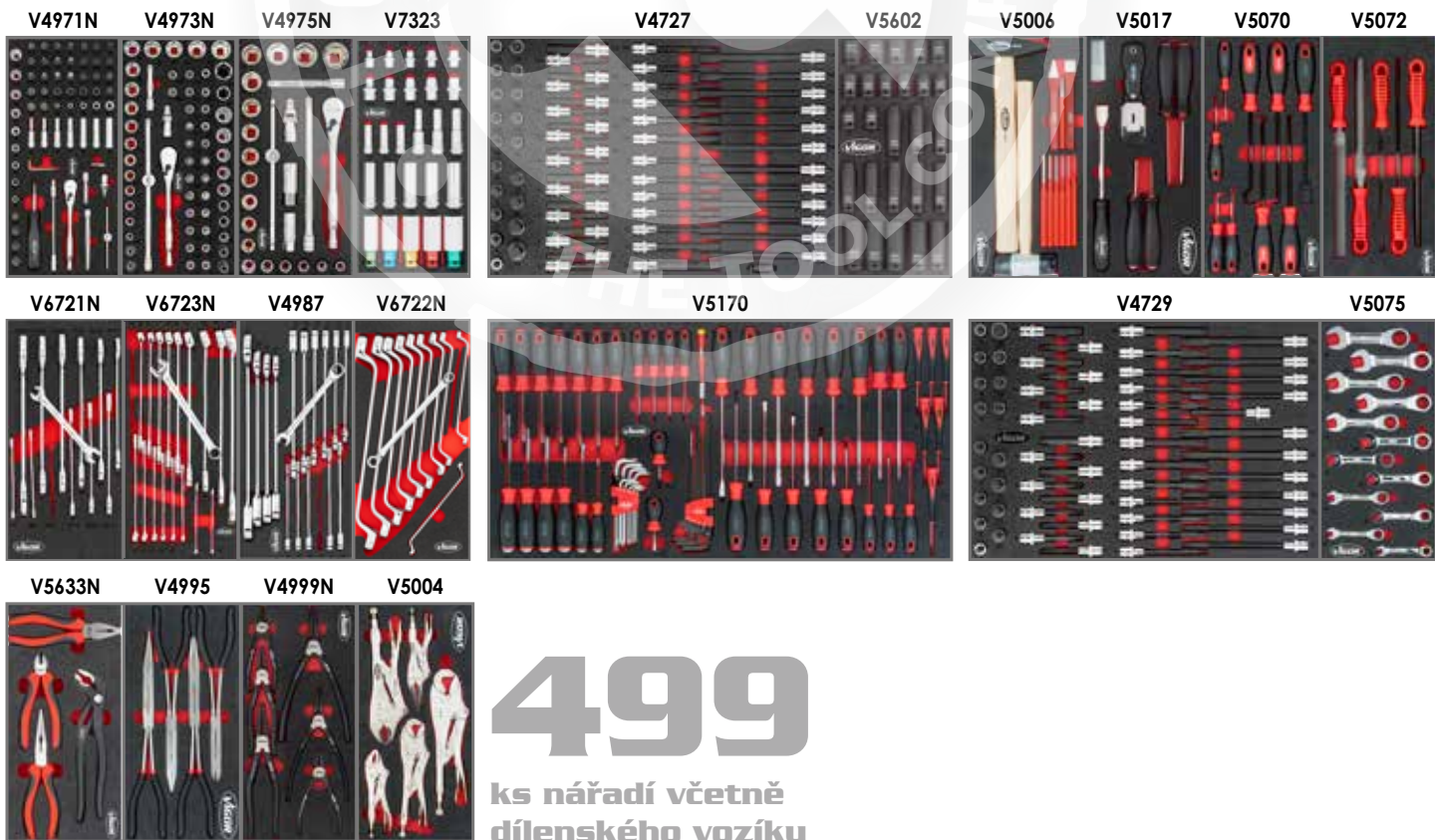

499

ks nářadí včetně dílenského vozíku

VIGOR No.		Označení		EAN 4047728+
V4481-X/499	499	Dílenský vozík s nerezovou pracovní deskou a nářadím 1	150	062367
V5434	499	Dílenský vozík s plastovou pracovní deskou a nářadím 1	141	054348

NÁŘADÍ 2 Včetně dílenského vozíku s nerezovou pracovní deskou

V4586



V6650N

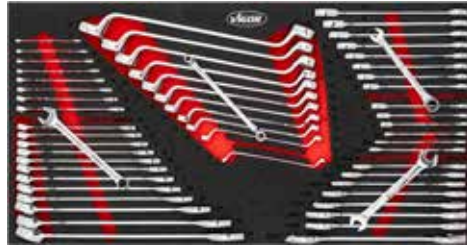

V7015N



V6015

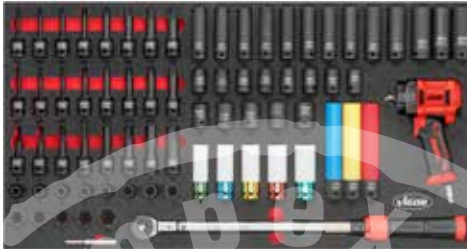

V5170



Držák rázového utahováku

V6394

V2393-S

Držák dóz

Včetně příslušenství

466

ks nářadí včetně
dílenského vozíku

VIGOR No.		Označení		EAN 4047728+
V4481-X/466	466	Dílenský vozík s nerezovou pracovní deskou a nářadím 2	140	074674

NÁŘADÍ 3 Včetně dílenského vozíku s nerezovou nebo plastovou pracovní deskou

V4586



V6650N

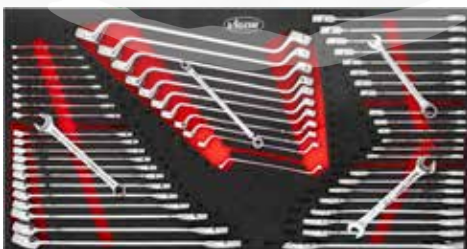

V5170



V5638N



375

ks nářadí včetně
dílenského vozíku

VIGOR No.		Označení		EAN 4047728+
V4481-X/375	375	Dílenský vozík s nerezovou pracovní deskou a nářadím 3	127	062350
V4542	375	Dílenský vozík s plastovou pracovní deskou a nářadím 3	117	045421





S nerezovou pracovní deskou

Dílenský vozík k dostání s nářadím 1, 2 nebo 3!

Zásuvky:
• 7x nízká
• 1x vysoká



S plastovou pracovní deskou

Dílenský vozík k dostání s nářadím 2 nebo 3!

Zásuvky:
• 6x nízká
• 2x vysoká



NÁŘADÍ 1 Včetně dílenského vozíku s nerezovou pracovní deskou

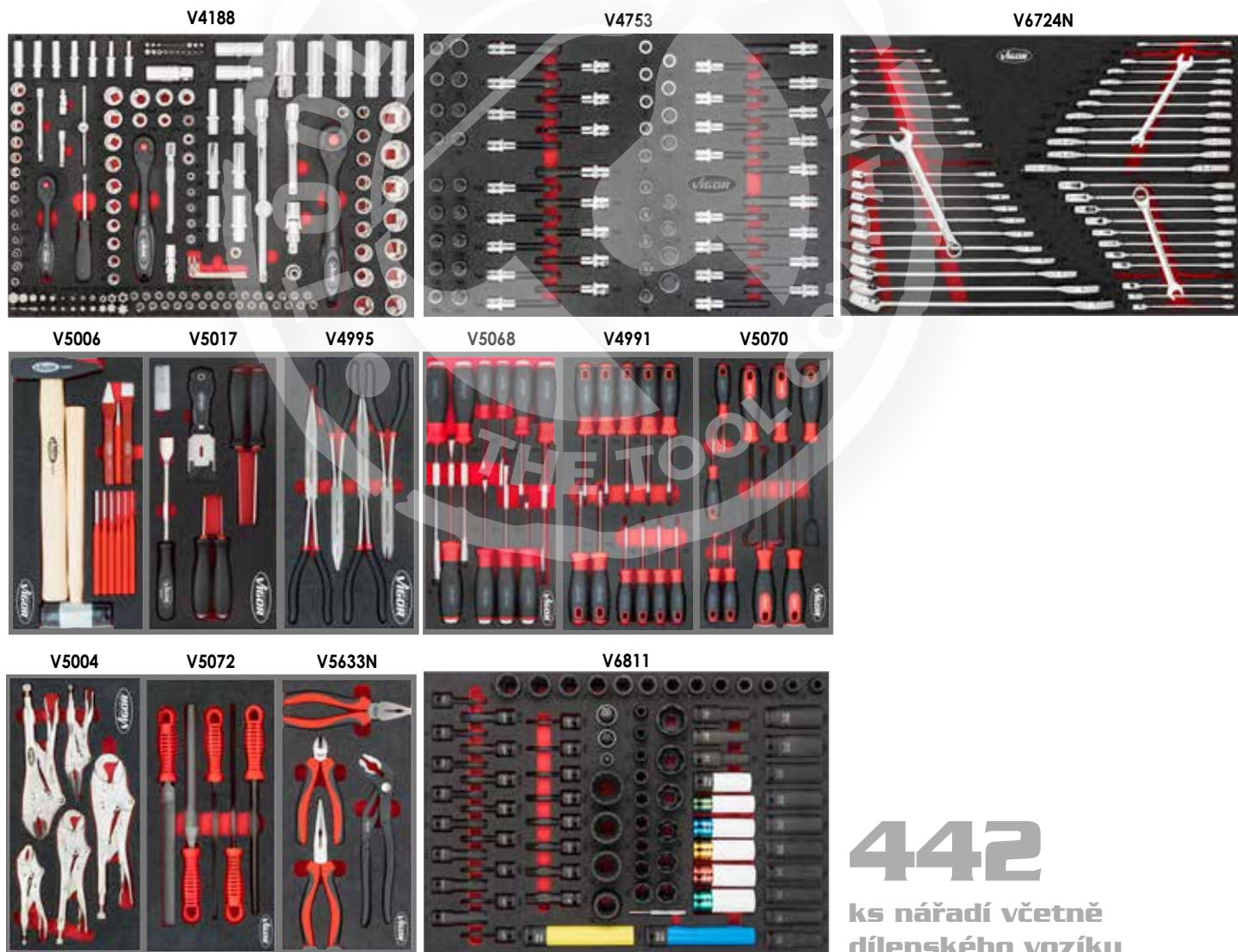

442
ks nářadí včetně dílenského vozíku

VIGOR No.	XX	Označení	kg	EAN 4047728+
V1901-X/442	442	Dílenský vozík s nerezovou pracovní deskou a nářadím 1	131	084338

NÁŘADÍ 2 Včetně dílenského vozíku s nerezovou nebo plastovou pracovní deskou

V4188



V4753

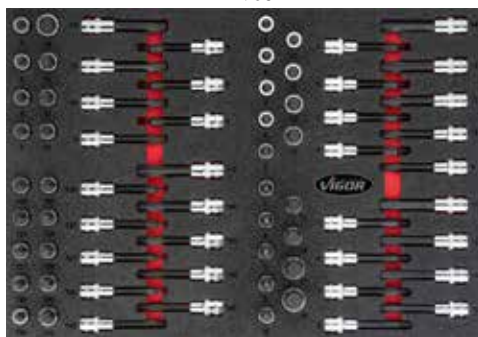

V6724N

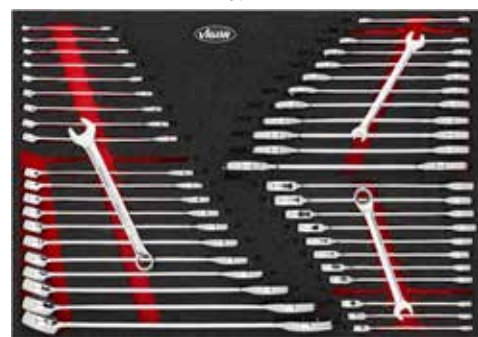

V5068

V5070

V5006



V5633N

V5603

V7324

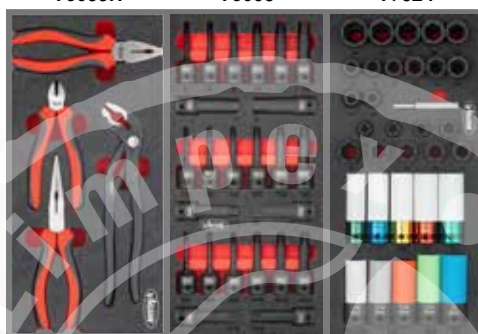

376

ks nářadí včetně
dílenského vozíku

VIGOR No.		Označení		EAN 4047728+
V1901-X/376	376	Dílenský vozík s nerezovou pracovní deskou a nářadím 2	119	084192
V1901/376	376	Dílenský vozík s plastovou pracovní deskou a nářadím 2	100	080293

NÁŘADÍ 3 Včetně dílenského vozíku s nerezovou nebo plastovou pracovní deskou

V4188



V6643N



V4230



V5637N



V2837

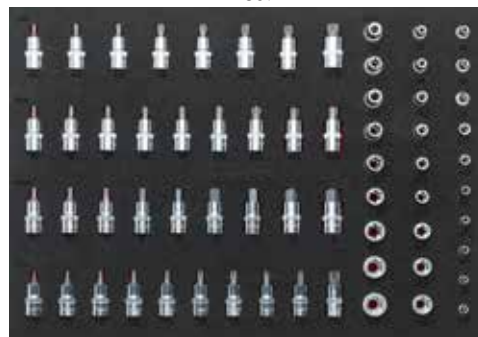

344

ks nářadí včetně
dílenského vozíku

VIGOR No.		Označení		EAN 4047728+
V4560-X	344	Dílenský vozík s nerezovou pracovní deskou a nářadím 3	107	084178
V4560	344	Dílenský vozík s plastovou pracovní deskou a nářadím 3	95	045605





S odkládací podložkou

**Dílenský vozík
k dostání s
nářadím
1 nebo 2!**

Zásuvky:
• 5x nízká
• 2x vysoká

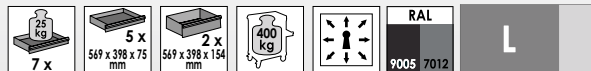

NÁŘADÍ 1 Včetně dílenského vozíku s odkládací podložkou



V5116

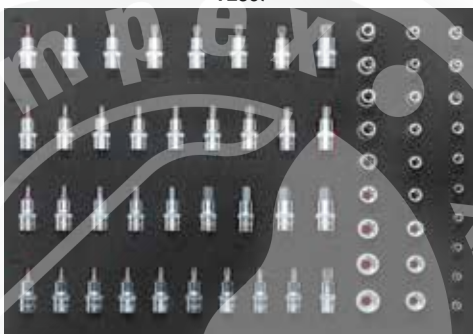

V2837

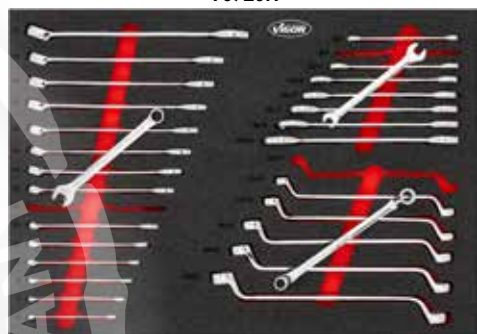

V6726N



V5111N

320
ks nářadí včetně
dílenského vozíku

VIGOR No.		Označení		EAN 4047728+
V2712N	320	Dílenský vozík s odkládací podložkou a nářadím 1	77	055451

NÁŘADÍ 2 Včetně dílenského vozíku s odkládací podložkou



V5116



V5111N

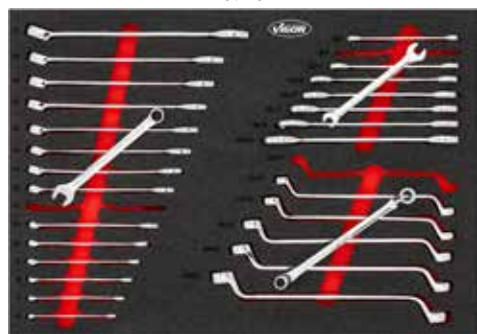

V6726N

256
ks nářadí včetně
dílenského vozíku

VIGOR No.		Označení		EAN 4047728+
V2379N	256	Dílenský vozík s odkládací podložkou a nářadím 2	72	055444

V4481-XXL

EAN 4047728080491

Extra hluboký dílnský vozík

- Bez nářadí, s nerezovou pracovní deskou
- Detaily vozíku viz strana 2
- d x š x v: 1625 x 695 x 1017 mm

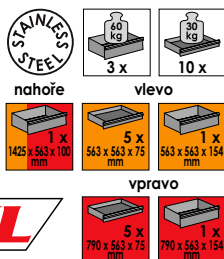

VIGOR SERIES XXL

V4481-XD

EAN 4047728066488

Extra hluboký dílnský vozík

- Bez nářadí, s nerezovou pracovní deskou
- d x š x v: 986 x 695 x 1017 mm

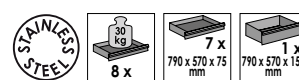

VIGOR SERIES XD

V4481-X

EAN 4047728060721

Dílnský vozík

- Bez nářadí, s nerezovou pracovní deskou
- d x š x v: 1017 x 940 x 514 mm



VIGOR SERIES XL

V4481

EAN 4047728044813

Dílnský vozík

- Bez nářadí, s plastovou pracovní deskou
- d x š x v: 1017 x 940 x 514 mm

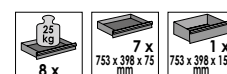

VIGOR SERIES XL

V1901-X

EAN 4047728083072

Dílnský vozík

- Bez nářadí, s nerezovou pracovní deskou
- d x š x v: 756 x 481 x 1002 mm

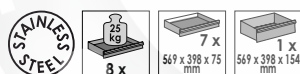

VIGOR SERIES L

V1901

EAN 4047728019019

Dílnský vozík

- Bez nářadí, s plastovou pracovní deskou
- d x š x v: 756 x 481 x 1002 mm

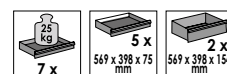

VIGOR SERIES L

V5489

EAN 4047728054898

Dílnský vozík

- Bez nářadí, s pěnovou odkládací podložkou
- d x š x v: 681 x 460 x 1016 mm

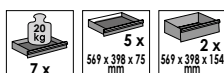

VIGOR SERIES M

V4758

EAN 4047728047586

Servisní vozík

- Nosnost každé police: 40 kg
- Hmotnost: 19 kg
- d x š x v: 763 x 443 x 845 mm

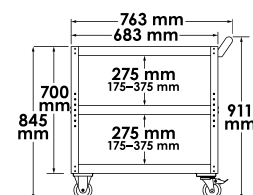

V6399

 EAN 4047728**085533**

Deska děrované stěny pro dílenský vozík · řady L a XL

- Umožňuje flexibilní a individuální uspořádání nářadí a příslušenství díky použití háků na nářadí, držáků atd.
- Připevnění pomocí stávajících závitových pouzder u dílenských vozíků VIGOR řady L a řady XL

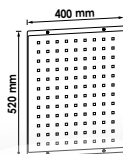
VIGOR SERIES L
VIGOR SERIES XL

V6399-XD

 EAN 4047728**085540**

Deska děrované stěny pro dílenský vozík · řady XD a XXL

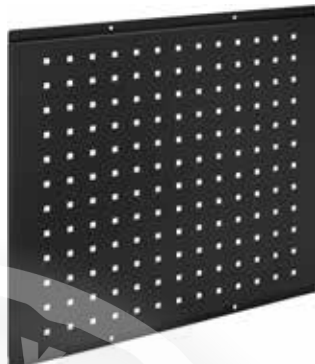
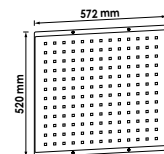
- Umožňuje flexibilní a individuální uspořádání nářadí a příslušenství díky použití háků na nářadí, držáků atd.
- Připevnění pomocí stávajících závitových pouzder u dílenských vozíků VIGOR řady XD a řady XXL

VIGOR SERIES XD
VIGOR SERIES XXL

V6150N

 EAN 4047728**084734**

Multifunkční svěrák · otočný o 360°

- Otočný v horizontální i vertikální ose
- Sklíčadlo pro ploché i kulaté díly (hnačí hřídel, tyče řízení atd.)
- Flexibilní práce z různých úhlů
- Snadné a rychlé přizpůsobení pracovní polohy
- Stupnice pro upínací délku (mm) a také pro upínací úhel (°)
- Tvrzené upínací čelisti pro maximální životnost
- 125 mm sklíčadlo
- 130 mm max. upínací šířka



NITRILOVÉ RUKAVICE

Chrání ruce před olejem, tukem, chemikáliemi a nečistotami

- Struktura povrchu poskytuje dobrou přilnavost také za pracovních podmínek s výskytem oleje
- Bezpečnostní barva oranžová pro lepší rozeznatelnost v tmavých pracovních prostorech
- Komfortní rukavice odolné vůči protřetí s dobrým citem ve špičkách prstů
- Kompatibilní s dotykovými obrazovkami
- Materiál: nitril
- Bez latexu a prášku

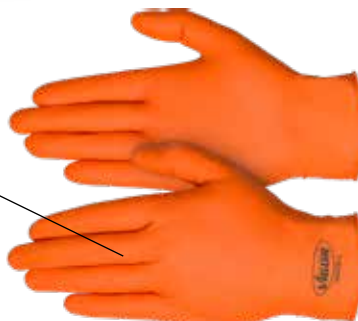

VIGOR No.		Velikost	EAN 4047728+
V6436-M	100 ks/kartón	M	080118
V6436-L	100 ks/kartón	L	077712
V6436-XL	90 ks/kartón	XL	077729
V6436-XXL	90 ks/kartón	XXL	077736

V6000-059

EAN 4047728085557

Držák Aku nářadí

- Umožňuje zavěšení 2 Aku nářadí
- Horní oblast nabízí místo pro nabíječky a také další akumulátory
- Snadné zavěšení na rastr děrované stěny 9x9 mm

Novinka

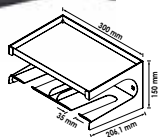

V6000-060

EAN 4047728085526

Držák boxu na rukavice

- Ideální ve spojení s VIGOR Grip nitrilovými rukavicemi
- Přímý a ergonomický přístup díky lehkému odebírání
- Připevnění je možné u všech dílenských vozíků VIGOR a také u rastru děrované stěny 9 x 9 mm
- Vnitřní rozměr 250 x 112 x 123 mm

Novinka

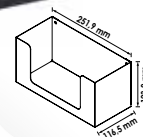

V6396

EAN 4047728069601

Držák šroubováků

- Rychlý přístup k šroubovákům přímo u dílenského vozíku
- Hodí se pro všechny řady
- Pro 12 šroubováků



V6221

EAN 4047728062213

Stůl pro notebook

- Dodatečná odkládací plocha pro notebook, tablety, nářadí nebo součásti motorových vozidel
- Hodí se pro všechny řady
- Výklonný a sklopný v namontovaném stavu
- Arežace zabraňuje neúmyslnému zaklopení stolu
- Maximálně povolená nosnost: 25 kg

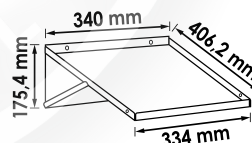

V6397

EAN 4047728069793

Držák papírové role · otočný

- Zavěšení papírových rolí přímo na pracovišti
- Hodí se pro všechny řady
- Bez papírové role
- Maximální šířka papírové role: 320 mm



V6395

EAN 4047728070522

Nádoby na odpad

- Likvidace odpadu nebo hadrů
- Hodí se pro všechny řady
- Vhodné také ke skladování nářadí
- Kapacita: 20 l

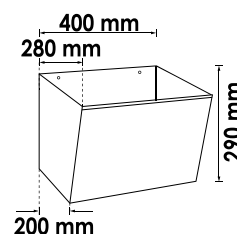

V6000-056XL

EAN 4047728084215

Integrovatelná chladnička

- Velkorysá kapacita:
Dostatečné místo pro až 220 nápojových
dóz à 330 ml (celkový objem 186 litrů)
- Teplota nastavitelná na 0 – 10 °C
- Vnitřní osvětlení LED lze vypnout
- Včetně rámu podstavné konstrukce pro
snadnou integraci do systému skříňové stěny

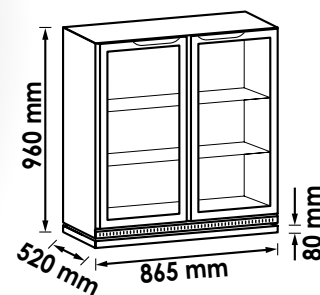
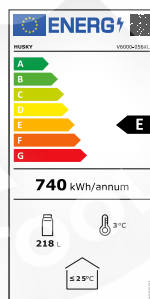

V6000-058

EAN 4047728083416

Rohová závěsná skříňka

- Možnost dovybavení do stávajících systémů
- Pro rohové konfigurace hluboké 500 mm
- Optimální uchování nářadí nebo
různých spotřebních materiálů

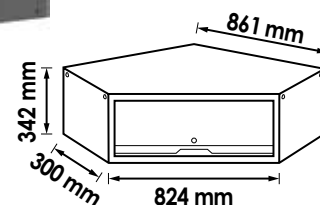

V6000-03D

EAN 4047728084369

Vysoká skříň s jednokřídlými dveřmi · extra hluboká

- Uchovávání boxů na nářadí, pracovních oděvů, nádob nebo dílů vozidel
- Dveře skříně s magnetickým uzávěrem
- Výškově přestavitelná vkladací přihrádka
- Vnitřní rozměr: 526 x 677 mm
- Dveře skříně lze namontovat jak vpravo, tak i vlevo



Novinka

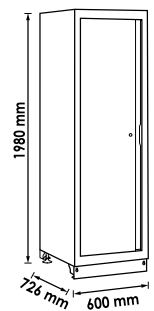

V6000-03XD

EAN 4047728084352

Vysoká skříň s dvoukřídlými dveřmi · extra hluboká

- Uchovávání boxů na nářadí, pracovních oděvů, nádob nebo dílů vozidel
- Dveře skříně s magnetickým uzávěrem
- Výškově přestavitelná vkladací přihrádka
- Vnitřní rozměr: 1 047 x 677 mm



Novinka

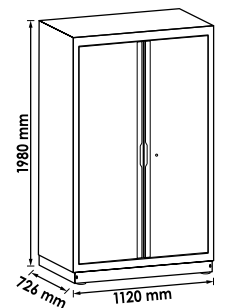

V2414N

EAN 4047728056434

1/4" sada nástrčných klíčů

• Pro ruční manipulaci

- 4 · 4.5 · 5 · 5.5 · 6 · 7 · 8 · 9 · 10 · 11 · 12 · 13 · 14 mm
- 3 · 4 · 5 · 6 · 7 · 8 mm
- 0.8x4 · 1x5 · 1.2x6.5 · 1.2x7 mm
- PH 1 · PH 2 · PH 3
- PZ 1 · PZ 2 · PZ 3
- T 10 · T 15 · T 20 · T 25 · T 30 · T 40
- 150 mm



46

V3734N

EAN 4047728056427

1/4" sada nástrčných klíčů

• Pro ruční manipulaci

- 4 · 4.5 · 5 · 5.5 · 6 · 7 · 8 · 9 · 10 · 11 · 12 · 13 mm
- PH 1 · PH 2
- PZ 1 · PZ 2
- T 15 · T 20 · T 25 · T 30
- 150 mm



23

V2305N

EAN 4047728056441

3/8" sada nástrčných klíčů

• Pro ruční manipulaci

- 6 · 7 · 8 · 9 · 11 · 12 · 13 · 14 · 15 · 16 · 17 · 18 · 19 · 20 · 21 · 22 · 24 mm
- 8 · 9 · 10 · 11 · 12 · 13 · 14 · 15 · 17 · 19 mm
- 3 · 4 · 5 · 6 · 7 · 8 · 10 mm
- 0.8x5.5 · 1x7 · 1.2x8 mm
- PH 1 · PH 2 · PH 3
- PZ 1 · PZ 2 · PZ 3
- T 15 · T 20 · T 25 · T 27 · T 30 · T 40 · T 45 · T 50 · T 55
- 200 mm



61

V2461N

EAN 4047728056472

Sada nástřčných klíčů

• Pro ruční manipulaci

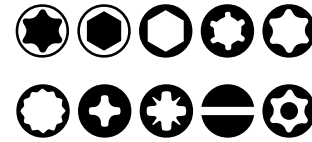

6.3 1/4 8 5/16 6.3 1/4
10 3/8 12.5 1/2

- 4 · 4.5 · 5 · 5.5 · 6 · 7 · 8 · 9 · 10 · 11 · 12 · 13 · 14 mm
- 4 · 5 · 6 · 7 · 8 · 9 · 10 mm
- E 4 · E 5 · E 6 · E 7 · E 8
- 3 · 4 · 5 · 6 mm
- 0.8x4 · 1x5 · 1.2x6.5 · 1.2x7 mm
- PH 0 · PH 1 · PH 2
- PZ 0 · PZ 1 · PZ 2
- T 8 · T 9 · T 10 · T 15 · T 20 · T 25 · T 27 · T 30
- T 8 H · T 9 H · T 10 H · T 15 H
- T 20 H · T 25 H · T 27 H · T 30 H
- 150 mm
- 10 · 11 · 12 · 13 · 14 · 15 · 16 · 17 · 18 · 19 mm
- 10 · 11 · 12 · 13 · 14 · 15 mm
- E 10 · E 11 · E 12 · E 14 · E 16 · E 18
- 200 mm
- 10 · 11 · 12 · 13 · 14 · 15 · 16 · 17 · 18 · 19 · 20 · 21 · 22 · 24 · 27 · 30 · 32 mm
- 16 · 17 · 18 · 19 · 22 mm
- E 20 · E 24
- 250 mm

172

V3277N

EAN 4047728056489

Sada nástřčných klíčů

• Pro ruční manipulaci

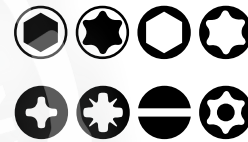

8 5/16 6.3 1/4
10 3/8 12.5 1/2

- 4 · 4.5 · 5 · 5.5 · 6 · 7 · 8 · 9 · 10 · 11 · 12 · 13 · 14 mm
- 4 · 5 · 6 · 7 · 8 · 9 · 10 mm
- E 4 · E 5 · E 6 · E 7 · E 8
- 150 mm
- 10 · 11 · 12 · 13 · 14 · 15 · 16 · 17 · 18 · 19 mm
- 10 · 11 · 12 · 13 · 14 · 15 mm
- E 10 · E 11 · E 12 · E 14 · E 16 · E 18
- 198 mm
- 13 · 14 · 15 · 16 · 17 · 18 · 19 · 20 · 21 · 22 · 24 · 27 · 30 · 32 mm
- 16 · 17 · 18 · 19 · 22 mm
- E 20 · E 22 · E 24
- 250 mm
- 8 · 9 · 10 · 11 · 12 · 13 · 14 · 15 · 17 · 19 · 22 · 24 mm

212

V4425N

EAN 4047728058919

Sada nástřčných klíčů

• Pro ruční manipulaci

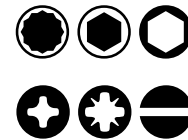

6.3 1/4 12.5 1/2

- 4 · 4.5 · 5 · 5.5 · 6 · 7 · 8 · 9 · 10 · 11 · 12 · 13 · 14 mm
- 3 · 4 · 5 · 6 mm
- 0.8x4 · 1x5.5 · 1.2x6.5 mm
- PH 1 · PH 2 · PH 3
- PZ 1 · PZ 2 · PZ 3
- T 10 · T 15 · T 20 · T 25 · T 30 · T 40
- 150 mm
- 10 · 11 · 12 · 13 · 14 · 15 · 16 · 17 · 19 · 20 · 21 · 22 · 24 · 27 · 30 · 32 mm
- 250 mm
- 8 · 9 · 10 · 11 · 12 · 13 · 14 · 15 · 16 · 17 · 18 · 19 mm

95



V2318N

EAN 4047728059299

3/4" sada nástrčných klíčů

• Pro ruční manipulaci

20 3/4"



- 19 · 21 · 22 · 23 · 24 · 26 · 27 · 28 · 30
- 32 · 34 · 36 · 38 · 41 · 46 · 50 mm
- 500 mm



21

V1781N

EAN 4047728085182

Sada T nástrčných hlavíc

• Pro ruční manipulaci

Novinka



6.3 1/4"
10 3/8"
12.5 1/2"



- 1/4" E 4 · E 5 · E 6 · E 7 · E 8
- 1/4" T 27
- 3/8" T 9 H · T 10 H · T 15 H · T 25 H · T 30 H
- 3/8" E 10 · E 12 · E 14 · E 16
- 3/8" T 40 · T 45 · T 47 · T 50
- 1/2" T 45 H · T 50 H
- 1/2" E 18 · E 20
- 1/2" T 55 · T 60
- 1/2" T 55 H

34

V2687N

EAN 4047728084376

Sada T nástrčných hlavíc

• Pro ruční manipulaci

Novinka



6.3 1/4"
10 3/8"
12.5 1/2"



- 1/4" E 4 · E 5 · E 6 · E 7 · E 8 · E 10 · E 11
- 3/8" E 4 · E 5 · E 6 · E 7 · E 8 · E 10 · E 11 · E 12 · E 14 · E 16 · E 18 · E 20
- 1/2" E 10 · E 11 · E 12 · E 14 · E 16 · E 18 · E 20 · E 22 · E 24

28

V7014

EAN 4047728083447

Sada T nástrčných hlavíc · dlouhých

• Delší T-nástrčné prvky pro větší flexibilitu a dosah při práci u obtížně přístupných míst
• Pro ruční manipulaci

6.3 1/4" **10** 3/8" **12.5** 1/2"

Novinka

- 1/4" E 4 · E 5 · E 6 · E 7 · E 8
- 3/8" E 10 · E 12 · E 14 · E 16
- 1/2" E 18 · E 20 · E 22 · E 24



14

V7920N

EAN 4047728081702

T-plus sada nástrčných hlavíc

- T-plus profily jsou namontovány u **BMW · VAG · MERCEDES-BENZ · AUDI · MAN · FORD · OPEL · MAZDA · TOYOTA · TESLA · NISSAN · RENAULT · SUBARU · GM · CHEVROLET**
- IP: ložisko kol · motor · převodovka · nastavení vaček · setrvačnick · kryt ozubeného řemenu · ukotvení bezpečnostního pásu
- IPR: motor · řídicí jednotka · alternátory · vnější zpětné zrcátko · vstřikovací jednotka · měřič hmotnosti nasávaného vzduchu
- EP: převodovka · kotouč spojky a setrvačnicku · šroub klikové hřídele · matice výfuku · držák motoru
- EPR: vnitřní obložení · madla dveří · zadní světla · světlomety · elektrická připojení · nosník nárazníku · díly zavěšení · brzda



6.3 1/4 10 3/8 12.5 1/2



T-profil



T-plus profil



IP



IPR



EP



EPR

	Velikost
6.3 1/4	IP8 · IP10 · IP15 · IP20 · IP25 · IP27 · IP30
	IP40 · IP45 · IP50 · IP55 · IP60
12.5 1/2	IPR8 · IPR10 · IPR15 · IPR20 · IPR25 · IPR27 · IPR30
	IPR40 · IPR45 · IPR50 · IPR55 · IPR60
6.3 1/4	EP4 · EP5 · EP6 · EP7 · EP8
10 3/8	EP10 · EP11 · EP12 · EP14 · EP16
12.5 1/2	EP18 · EP20 · EP22 · EP24 · EP26 · EP28 · EP30 · EP32
6.3 1/4	EPR4 · EPR5 · EPR6 · EPR7 · EPR8
10 3/8	EPR10 · EPR11 · EPR12 · EPR14 · EPR16
12.5 1/2	EPR18 · EPR20 · EPR22 · EPR24 · EPR26 · EPR28 · EPR30 · EPR32

Nyní s ještě více speciálními profily!

60

V5461

EAN 4047728080323

Sada nástrčných klíčů

- Pro ruční manipulaci



Provedení - dvojitý šestihran



6.3 1/4 10 3/8 12.5 1/2



Seznam položek viz Hlavní katalog na straně 175

133



V7740/15

EAN 4047728084147

Sada očko-plochých klíčů

- Chrom-vanadium
- DIN 3113
- Povrch: chromovaný, leštěný



Novinka

6 · 7 · 8 · 9 · 10 · 11 · 12 · 13 · 14 · 15 · 16 · 17 · 18 · 19 · 22 mm



15

V7740/22

EAN 4047728084130

Sada očko-plochých klíčů

- Chrom-vanadium
- DIN 3113
- Povrch: chromovaný, leštěný



Novinka

6 · 7 · 8 · 9 · 10 · 11 · 12 · 13 · 14 · 15 · 16 · 17 · 18 · 19 · 20 · 21 · 22 · 24 · 27 · 30 · 32 · 36 mm



22

V7730/12

EAN 4047728084161

Sada oboustranných plochých klíčů

- Chrom-vanadium
- DIN 3113
- Povrch: chromovaný, leštěný



Novinka

6 x 7 · 8 x 9 · 10 x 11 · 12 x 13 · 14 x 15 · 16 x 17 · 18 x 19 · 20 x 22 · 21 x 23 · 24 x 27 · 25 x 28 · 30 x 32 mm



12

V7750/12

EAN 4047728084154

Sada oboustranných očkových klíčů

- Chrom-vanadium
- DIN 3113
- Povrch: chromovaný, leštěný



Novinka

6 x 7 · 8 x 9 · 10 x 11 · 12 x 13 · 14 x 15 · 16 x 17 · 18 x 19 · 20 x 22 · 21 x 23 · 24 x 27 · 25 x 28 · 30 x 32 mm



12

V7740/6

EAN 4047728084499

Sada očko-plochých klíčů XXL

- Chrom-vanadium
- DIN 3113
- Povrch: chromovaný, leštěný



Novinka

● 34 · 36 · 38 · 41 · 46 · 50 mm



6

V6640

EAN 4047728085588

**Očko-plochý klíč XXL
vločka z měkké pěny**

- Obsah sady V7740/6

L

Novinka



6

V7031

EAN 4047728082624

Sada ráčnových očkových klíčů · extra dlouhých

- Minimálně o 60 % delší než standardní ráčnové klíče – pro větší přenos síly
- Štíhlý tvar
- Svinovací taška
- Povrch: chromovaný, leštěný
- 72 zubů
- Úhel ovládání 5°



● 10 · 11 · 12 · 13 · 14 · 15 · 16 · 17 · 18 · 19 mm



10

V1031

EAN 4047728010313

Sada ráčnových očko-plochých klíčů · dlouhých

- Svinovací taška
- Povrch: chromovaný, leštěný
- 72 zubů
- Úhel ovládání 5°



● 8 · 9 · 10 · 11 · 12 · 13 · 14 · 15 · 16 · 17 · 18 · 19 mm



12



ZÁMEČNICKÉ KLADIVO

- Násada ze dřeva Hickory
- Vysoce kvalitní kladivo s pryžovou ochranou úderné části
- Robustní konstrukce pro dlouho trvající výkon a spolehlivost

Novinka

VIGOR No.	Délka mm	g	EAN 4047728+
V2662-300	300	300	084444
V2662-500	320	500	084451
V2662-800	350	800	084437
V2662-1000	360	1000	084420

V2663-1500

EAN 4047728084383

Palička

- Násada ze dřeva Hickory
- Vysoce kvalitní kladivo s pryžovou ochranou úderné části

Novinka

V5681

EAN 4047728056816

Elektronické stranové štiपाčky

- Pro třídy drátu:
 - Měkký do \varnothing 1,6 mm
 - Štědně tvrdý do \varnothing 1,2 mm
 - Tvrdý do \varnothing 0,8 mm

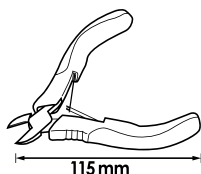
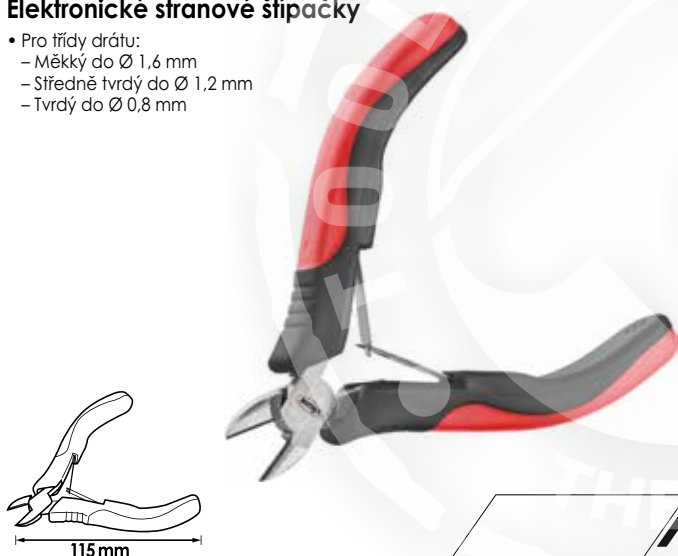

115 mm

V6500-190

EAN 4047728084208

Silové stranové štiपाčky

- Vysoce výkonné silové stranové štiपाčky pro přesné a snadné stříhání
- Robustní konstrukce a ostré řezné čepce pro čisté a přesné rezy
- Ergonomicky tvarované rukojeti pro maximální komfort a kontrolu během použití

Novinka



190 mm

V6504-125

EAN 4047728082617

Univerzální kleště Siko s tlačítkem · 125 mm

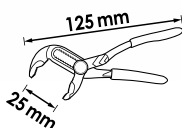
- Nastavení rozevření čelistí stisknutím tlačítka
- Zapadnutí čepu otočného uložení zabrání neúmyslnému přestavení
- Rozevření kleští: do 44 mm
- Kapacita pro matice, vel. 27 mm
- Kapacita pro trubku \varnothing 29 mm / \varnothing 1"
- Nastavitelné polohy: 15
- Hmotnost: 89 g



25 mm

V6504-250

EAN 4047728077750

Univerzální kleště Siko s tlačítkem · 250 mm

- Nastavení rozevření čelistí stisknutím tlačítka
- Zapadnutí čepu otočného uložení zabrání neúmyslnému přestavení
- Rozevření kleští: do 65 mm
- Kapacita pro matice, vel. 46 mm
- Kapacita pro trubku \varnothing 50 mm · \varnothing 2"
- Nastavitelné polohy: 23

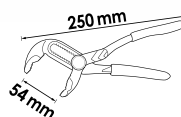

54 mm



TRUBKOVÝ HASÁK

- Robustní těleso kleští z litiny umožňuje vysoký přenos síly
- Rychlé pootočení a uvolnění u obrobku díky pružině umístěné uvnitř
- Hrubé ozubení čelistí pro optimální držení

V5639



- Rozevření kleští: do 60 mm
- Kapacita pro trubku: Ø 2"

HEAVY DUTY

Plynule nastavitelný



V5639-24



- Rozevření kleští: do 88 mm
- Kapacita pro trubku: Ø 3"



VIGOR No.	Délka mm	± kg	EAN 4047728+
V5639	350	1.3	075589
V5639-24	620	3.2	081719

V4640

EAN 4047728081726

Kleště na hadicové spony

- Manipulace s hadicovými a pružinovými pásovými sponami
- Otočné čelisti pro sřísňené prostory
- Aretace k přechodnému držení spony



V4641

EAN 4047728075558

Kleště na upínací spony

- Manipulace s upínacími sponami bez výstupků a ok u manžet náprav
- Také vhodné pro termoplastové manžety náprav



V4637N

EAN 4047728075565

Kleště na hadicové a pružinové spony

- Manipulace s hadicovými a pružinovými pásovými sponami
- Díky flexibilnímu lanovodu se hodí také pro těžko přístupné samoupínací hadicové a pružinové pásové spony
- Aretace lanovodu umožňuje přechodné přidržení spony
- Celková délka lanovodu: 590 mm
- Rozsah upnutí: 18 – 53 mm



V4737

EAN 4047728075572

Kleště pro vedení paliva

- Díky flexibilnímu lanovodu se hodí také pro těžko přístupné palivové spojky
- Celková délka lanovodu: 590 mm
- Šířka otvoru: 30 mm



V7524

EAN 4047728081320

Tester úniku - kouřovými plyny

Pro hledání netěsností v uzavřených systémech

- Díky aplikaci kouřových plynů jsou netěsnosti rychle vizualizovány
- Provoz přes 12 V síť vozidla
- Možný přívod vzduchu prostřednictvím režimu „Luft“ (Vzduch) a integrovaného manometru bez dalších pomocných prostředků
- Tvorba kouřových plynů s vhodným pomocným prostředkem (rostlinný glycerin nebo Baby olej)
- Univerzální možnosti použití díky různým adaptérům
- Zabudovaný vzduchový kompresor
- Automatické bezpečnostní odpojení při hrozícím přehřátí
- Plynule nastavitelné proudění vzduchu

Různorodé možnosti použití, například:

- Systém sání a přeplňování
- Klíčová skříň
- Výfukový systém a zpětného vedení výfukových plynů
- Palivový systém
- Systém Adblue a aditiv
- Pneumatiky
- Systém zpětného vedení paliva EVAP (US vozidla)
- Karoserie a zasklení
(hluk způsobený větrem, průnik vlhkosti atd.)



VIGOR No.	Označení	EAN 4047728+
V7524-1	Síťový kabel	081474
V7524-2	Kouřová hadice	081481
V7524-3	Kónický adaptér	081504
V7524-4	Šroubovák ventilků	081528
V7524-5	Adaptér vzduchového měchu	081535
V7524-6	Zátka z tvrdé pryže	081542
V7524-7	Zátka pro malá vedení	081559
V7524-8	Krytky, červené	081566
V7524-9	Připojovací adaptér EVAP	081573



25

V7524-10

EAN 4047728084321

Diagnostická kapalina

- Diagnostická kapalina hotová k použití pro vytvoření husté, bílé páry bez zápachu v testeru úniku spalin VIGOR V7524
- Kapalina je nejedovatá a biologicky odbouratelná
- Množství 250 ml je dostatečné pro četná použití



**Perfektní řešení při každé diagnostice
– 250 ml diagnostické kapaliny!**

V4385N

EAN 4047728072601

Plnička oleje se sadou adaptérů

- Plnění převodovek a diferenciálů olejem
- Včetně olejové vany a 16 adaptérů pro vozidla s extrémně těsnou zástavbou



18

V7385

EAN 4047728077194



MERCEDES BENZ 9G Tronic sada nářadí pro převodovky

- Obsahuje veškeré potřebné nářadí pro výměnu oleje 9 stupňové automatické převodovky Tronic
- K vypuštění a naplnění převodového oleje
- Pro převodovku s charakteristikou 725 (725589029000, 725589009000)
- Vypouštěcí klíč k nastavení stoupační trubky

Obsah:

- 1 x adaptér pro olejový filtr
- 1 x multifunkční klíč k vypouštění oleje
- 1 x klíč na šrouby k vypouštění oleje



4

V6027N

EAN 4047728084505

Sada nádob k plnění oleje

- Nádoba k plnění oleje pro různé typy vozidel
- Zabráni vytlití oleje
- Rychlé a nekomplikované plnění oleje
- Redukuje skvrny od oleje a znečištění v motorovém prostoru



Pro všechny běžné
modely vozidel!

16



V4325

EAN 4047728043250

Sada vakuové a tlakovací pumpy

- Kontrola tlakových a podtlakových soustav
- Nabíjecí tlak
- Magnetické ventily podtlaku
- Senzory MAP
- Větrání nádrže
- Systémy brzdového potrubí
- Včetně rozsáhlého sortimentu adaptérů

V1963/28

EAN 4047728081467

Sada pro diagnostiku chladicího systému
Nová řada adaptérů s cca 20% úsporou místa u jednoho adaptéru!

- Komfortní a efektivní práce, díky dosažení téměř všech vyrovnávacích nádrží
- Největší pokrytí trhu
- Diagnostika osobních vozidel
- Kompletní sada pro servisní práce na chladicích systémech a topném okruhu
- Rozsáhlý výběr adaptérů, pro všechna běžná vozidla s motory chlazenými kapalinou
- 3 funkce: natlakování chladiče (kontrola netěsnosti) · plnění · čištění
- Kontrola úbytku tlaku přes manometr
- Plnění vytvoří podtlak v chladicím okruhu (Výhoda: nasaje kapalinu bez bublin)
- Bezproblémové plnění také velkých motorů bez termických zátěžových bodů
- Plnicí systém je univerzálně přizpůsobitelný díky kuželovým gumovým koncovkám
- Rozsah měření: 0–2,5 bar

Nová řada adaptérů s cca 20% úsporou místa u jednoho adaptéru!



nový

starý

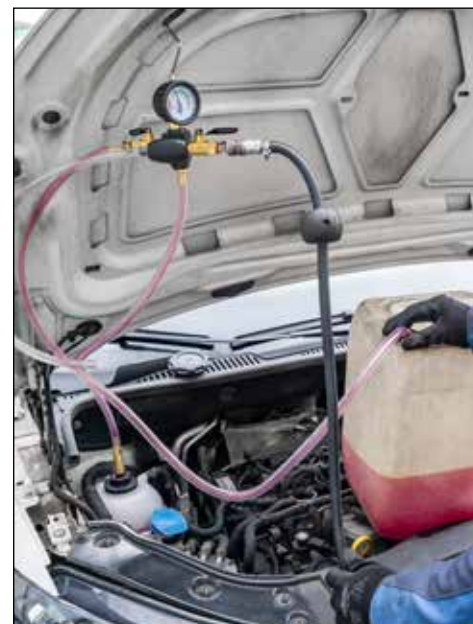

Největší pokrytí modelů na trhu!
Kompatibilní s hybridními vozidly!

28



V7471/17

EAN 4047728077187

Kompletní sada na odvzdušňování brzd

K odvzdušňování systémů brzdového potrubí
a k výměně brzdových kapalin

- Rovněž k odvzdušnění systémů spojek
- Snadné otvírání a zavírání brzdového šroubení díky speciální kloubové ráčně
- Zaručuje rychlý přístup k brzdovému šroubení i u namontovaného kola
- Úhlová spojka v provedení 90° se zpětným ventilem a ochranou proti přetočení
- Nástrčný klíč: vel. 7 – 12 mm v krátkém a dlouhém provedení je obsažen v rozsahu dodávky



» **Bezpodnímečně
se podívejte!**

17

V6917

EAN 4047728069175

Ráčnová řezačka brzdového vedení o Ø 4,75 mm

- Šetří místo, s ráčnovým mechanismem
- Ráčnový mechanismus v hlavě nástroje minimalizuje potřebu místa – lze použít přímo na vozidle
- Kvůli samonastavování není třeba žádné dodatečné nastavování řezného kola
- Rychlý výsledek řezání jako při konvenčním řezání vedení
- Je možné předem provést nastavení samonastavovací řezné síly
- Náhradní břity V6917-REP



V4416

EAN 4047728044165

Lemovačka pro brzdová vedení o Ø 4,75 mm

- Výhradně pro lemování DIN
- Přesné polohování brzdového vedení v přístroji se provádí pomocí distančního adaptéru
- Použití u brzdových příp. hydraulických vedení přímo na vozidle
- Pro tenkostěnné ocelové, hliníkové a měděné vedení (metrické / palcové)
- Bez poškození potažených potrubí
- Pro lemy F DIN 180°



V1711N

EAN 4047728060738

Sada nářadí pro zpětné nastavení brzdových pístů · pneumatická

- Otočení a zatlačení brzdových pístů na skoro všech OA
- Efektivní práce na brzdách
- Pro pravotočivé i levotočivé brzdové písty
- Navíc k pneumatické podpoře je možné ruční kontrolované otáčení zpět



23



V6312/12

EAN 4047728083423

Sada nástrčných klíčů pro 1/2" rázový utahovák

- Manipulace s kolovými šrouby bez poškození díky plastové ochraně, která se současně otáčí
- Rozsáhlá sada se všemi potřebnými nástrčnými klíči
- Pro strojní manipulaci
- Vel. 15 + 17 + 18,5 + 19 + 19,5 + 20,5 + 21 + 21,5 + 22 + 22,2
- KIA, HYUNDAI a MERCEDES-BENZ speciální profily

Novinka

12⁵ 1/2

12
V6309

EAN 4047728075534

Sada nástrčných hlavíc pro rázové utahovány FORD

- Manipulace s poškozenými maticemi kol 19 mm
- 18.5 mm nástrčná hlavice pro rázové utahovány pro matice kol s chybějící chromovou krytkou
- 19.5 mm nástrčná hlavice pro rázové utahovány pro matice kol se zdeformovanou chromovou krytkou

12⁵ 1/2

Sada nástrčných klíčů pro rázové utahovány

- Manipulace s poškozenými maticemi kol 21 mm
- 20.5 mm nástrčná hlavice pro rázové utahovány pro matice kol s chybějící chromovou krytkou
- 21.5 mm nástrčná hlavice pro rázové utahovány pro matice kol se zdeformovanou chromovou krytkou

12⁵ 1/2

Pro matice kol 21 mm

Pro matice kol 19 mm

2
2

V5933/3

EAN 4047728079624

1/2" sada nástrčných hlavíc pro rázové utahovačky · extra dlouhé

- Manipulace s kolovými šrouby bez poškození díky plastové ochraně, která se současně otáčí
- Extra dlouhé provedení
- Pro strojní manipulaci

12⁵ 1/2" 

VIGOR No.		Délka mm	Velikost mm	EAN 4047728+
V5930	12 ⁵ 1/2"	150	17	059305
V5931	12 ⁵ 1/2"	150	19	060318
V5932	12 ⁵ 1/2"	150	21	079617

3

V7001

EAN 4047728075060

Univerzální sada pro demontáž bezpečnostních šroubů kol

- Umožňuje uvolnění téměř všech bezpečnostních šroubů kol díky tvarovatelnému klíči na bezpečnostní šrouby kol
- Mimo jiné vhodné pro bezpečnostní šrouby kol s profily čtyřlístku
- Tvarovatelné klíče na bezpečnostní šrouby kol se úderem kladiva přizpůsobí profilu
- Oboustranně použitelné klíče na bezpečnostní šrouby kol
- Po deformování klíče na bezpečnostní šrouby kol je možné uvolnit všechny čtyři bezpečnostní šrouby kol vozidla
- Vícenásobná deformace strany klíče není možná

Obsah:

- 8 klíčů na bezpečnostní šrouby kol
- 2 adaptéry
- Nástrčná hlavice 1/2" - vel. 24 mm
- Úderová hlava
- Středící trn
- Polstrovaná ochrana rukou



Bezpodnělně se podívejte!



13

1/2" MOMENTOVÝ KLÍČ

- Vypnutí momentu: hmatově a akusticky
- ± 4% přesnost vypnutí z hodnoty stupnice (ve směru použití)
- Se sériovým číslem a certifikátem
- DIN EN ISO 6789-2:2017, DIN 3120, ISO 1174-1A



±4%

VIGOR No.	Nm		Délka mm	Tolerance %	EAN 4047728+
V3898	20 – 120	12 ⁵ 1/2"	445	4	038980
V3441	40 – 200	12 ⁵ 1/2"	540	4	034418
V3899	60 – 320	12 ⁵ 1/2"	610	4	038997

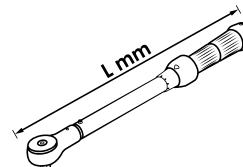

V5505N

EAN 4047728080484

Sada kloubů pro rázový utahovák

- Pro práci na těžko přístupných místech a pro vyhnutí se rušivým hranám

6.3 1/4" 10 3/8" 12.5 1/2"

6.3 1/4" 10 3/8" 12.5 1/2"



VIGOR No.	6.3 1/4"	10 3/8"	EAN 4047728+
V5505N-1/4	6.3 1/4"	6.3 1/4"	083324
V5505N-3/8	10 3/8"	10 3/8"	083317
V5505N-1/2	12.5 1/2"	12.5 1/2"	083300

OFUKOVACÍ PISTOLE

- Rychlé čištění nebo odstraňování třísek a jiných cizích předmětů
- Odolné hliníkové pouzdro
- Závěsné zařízení zapracované

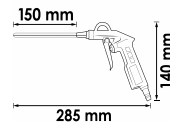

VIGOR No.	Provedení	EAN 4047728+
V7135	Krátká	071352
V7135-150	Dlouhá · špička 150 mm	071369

V5672

EAN 4047728056724

Stopková bruska · přímá

- Frézy, rozbrušovací kotouče, brusné talíře se sklíčidlem 3 a 6 mm
- 22000 ot./min.
- 350 W
- 128.2 l/min

SPEED GIANT

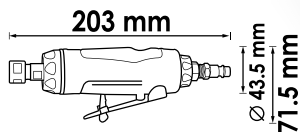

V5673

EAN 4047728056731

Stopková bruska · zahnutá

- Frézy, rozbrušovací kotouče, brusné talíře se sklíčidlem 3 a 6 mm
- 20000 ot./min.
- 250 W
- 85.5 l/min

SPEED GIANT

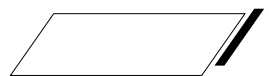
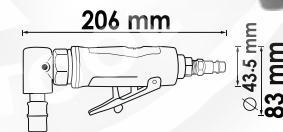

V5674

EAN 4047728056748

Vzduchová ráčna

- Pro stísněné prostory
- Funkce přepínání na hlavici ráčny
- 240 ot./min.
- 35.2 Nm
- 77 l/min

QUICK GIANT 6.3 1/4"

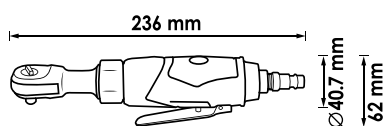

V6554

EAN 4047728065542

Vzduchová ráčna

- Pro stísněné prostory
- Funkce přepínání na hlavici ráčny
- 240 ot./min.
- 35.2 Nm
- 77 l/min

QUICK GIANT 10 3/8"

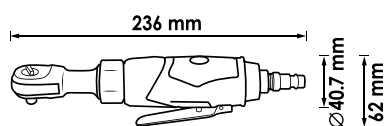

V5671N

EAN 4047728076715

MINI GIANT

1/2" rázový utahovák · mini



Porovnání velikostí
mezi
V5671N & V4800N

12⁵ 1/2"

1/2"
1200 Nm

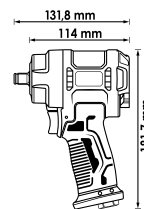

Ø mm	Nm	max. Nm	max. Nm	ot./min.	kg	l/min.	bar	m/s ²
12,91(16) 7,2	600	850	1200	10000	1.28	141.5	6.3	6.81

V4800N

EAN 4047728075633

ECO GIANT

1/2" rázový utahovák



12⁵ 1/2"

1/2"
1720 Nm

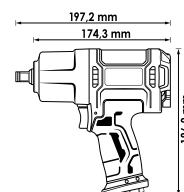

Ø mm	Nm	max. Nm	max. Nm	ot./min.	kg	l/min.	bar	m/s ²
12,91(16) 7,2	850	1100	1720	7000	2.30	198.1	6.3	6.47

V6899N

EAN 4047728076944

GIGA GIANT

3/4" rázový utahovák



20 3/4"

**Nejsilnější
ve své
třídě!**

3/4"
2300 Nm

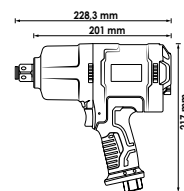

Ø mm	Nm	max. Nm	max. Nm	ot./min.	kg	l/min.	bar	m/s ²
16,41(16) 7,2	1400	2000	2300	5500	3.60	254.8	6.3	5.75



Videoendoskop nyní také se sondou o Ø 3,9 mm!



Obrazovka
volně pohyblivá
do všech směrů

Analyza a dokumentace poškození na těžko přístupných místech!

- Sonda: Ø 3,9 mm nebo Ø 4,9 mm
- Délka sondy: 1000 mm
- Rozlišení kamery: 1280 x 720 (odpovídá HD kvalitě)
- Úhel pohledu kamery: 80°
- 6 LED s nastavitelnou intenzitou světla
- Hloubková ostrost: 20 – 80 mm
- 5" otočný displej
- Rozlišení obrazovky: 1280 x 720 pixel
- 6 Ah, 3,7 V Li-Ion akumulátor
- Síťový zdroj 2 A / 5 V, USB nabíjecí kabel a 32 GB TF paměťová karta jsou součástí dodávky



Porovnání

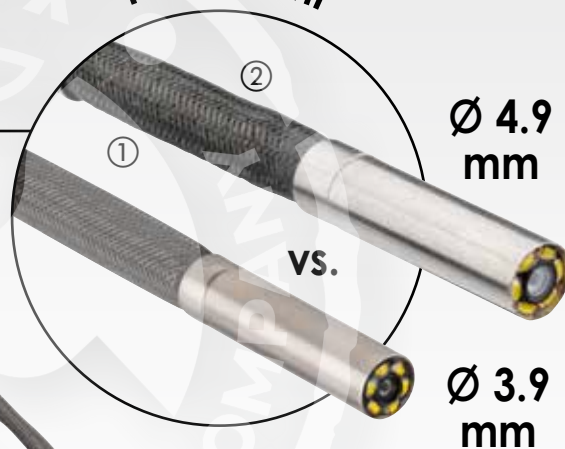

	VIGOR No.	Označení	Ø mm	EAN 4047728+
①	V7501-39	Videoendoskop se sondou	3.9	082037
②	V7501/2	Videoendoskop se sondou	4.9	080255



Váš odborný prodejce VIGOR:



VIGOR GmbH · Am Langen Siepen 13–15 · 42857 Remscheid · GERMANY
www.vigor-equipment.com · info@vigor-equipment.com

EINFACH VIGOR.

V7026N-2

EAN 4047728085656

Novinka

UNIVERSALO 2

Sortiment speciálního nářadí

UNIVERSALO 2



V7201N



Sada pro demontáž / montáž kompaktních ložisek kol

- Pro demontáž a montáž kompaktních ložisek kol s nebo bez pojistného kroužku
- Nastavitelnost zajišťuje použití na všech v současné době na trhu dostupných a rovněž na budoucích typech kompaktních ložisek kol



V2846

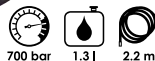

Pneumatické nožní čerpadlo

- Provedení s manometrem
- Pro všechny hydraulické válce
- Pracovní tlak: 700 barů
- Délka hadice: 2,2 m
- Olejová nádrž: 1,3 l



V4906N-1



Sada pro demontáž / montáž standardních ložisek kol

- Nová efektivní metoda k demontáži nábojů kol, přitom se doporučuje použití sady pro ložiska kol V4598. Sada funguje rovněž u těhlic s nerovnými a ohraničenými plochami
- Sada obsahuje montážní podložky s průměrem 62 – 83 mm a podložky náboje s průměrem 34 – 60 mm, ložisková pánev je vhodná pro ložiska kol s průměrem do 92 mm



V5549-1N



Rozšiřující sada pro kompaktní ložiska kol

- Sada obsahuje 4 rozšíření:
 1. Demontážní patky pro šroubovaná kompaktní ložiska kol (3 čepy)
 2. Demontážní patky pro šroubovaná kompaktní ložiska kol (4 čepy)
 3. Demontážní jednotka náboje kol, bez předchozího odstraňování hnací hřídele
 4. Demontážní jednotka šroubovaného ložiska kol, bez předchozího odstraňování hnací hřídele
- Speciálně k rozšíření a kompletování sady pro kompaktní ložiska kol

V6395



Včetně nádrže k uschování čerpadla

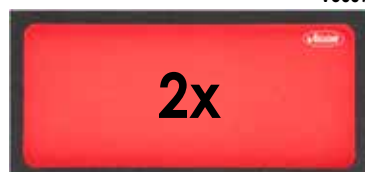

V5009

2x



V4904



Sada vylisovacích přípravků pro poloosy

- Pro OA se 4- a 5-děrovými náboji díky oválným otvorům pro šrouby kol
- Zabráni poškození hnací hřídele a dílů uvnitř, protože již není nutný ohřev



V7071



AKTUALIZACE



V7201N

Sada pro demontáž / montáž kompaktních ložisek kol

- Pro demontáž a montáž kompaktních ložisek kol s nebo bez pojistného kroužku
- Nastavitelnost zajišťuje použití na všech v současné době na trhu dostupných a rovněž na budoucích typech kompaktních ložisek kol

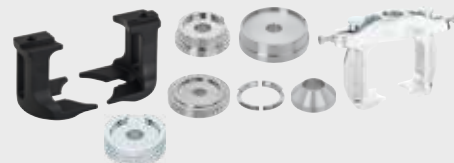

UNIVE



Montáž



Demontáž



AKTUALIZACE



V4906N-1

Sada pro demontáž / montáž standardních ložisek kol

- Nová efektivní metoda k demontáži nábojů kol, přitom se doporučuje použití sady pro ložiska kol V4598. Sada funguje rovněž u téhlic s nerovnými a ohraničenými plochami
- Výměna ložisek kol přímo na vozidle při minimální námaze
- Sada obsahuje montážní podložky s průměrem 62 – 83 mm a podložky náboje s průměrem 34 – 60 mm, ložisková pánev je vhodná pro ložiska kol s průměrem do 92 mm



V5549-1N

Rozšiřující sada pro kompaktní ložiska kol

- Sada obsahuje 4 rozšíření:
 1. Demontážní patky pro šroubovaná kompaktní ložiska kol (3 čepy)
 2. Demontážní patky pro šroubovaná kompaktní ložiska kol (4 čepy)
 3. Demontážní jednotka náboje kol, bez předchozího odstraňování hnací hřídele
 4. Demontážní jednotka šroubovaného ložiska kol, bez předchozího odstraňování hnací hřídele
- Speciálně k rozšíření a kompletování sady pro kompaktní ložiska kol
- Ve spojení se základní jednotkou V4680, lze demontovat / montovat všechna v současné době známá ložiska kol



Šroubované ložiskové jednotky kol – 3 čepy



Šroubované ložiskové jednotky kol – 4 čepy



Demontáž náboje kola bez odstranění hnacího hřídele



Demontáž kolového ložiska, bez předchozího odstranění hnacího hřídele



AKTUALIZACE



V7722N

Rozšiřující sada lisovacího stojanu

- Sada obsahuje:
 - 14 t tlačný hydraulický válec včetně tlačné tyče M 24
 - Sada opěrných noh 275 mm
 - Deska s otevřenou stranou včetně šroubů M 16 x 40 mm



V7723

Rozšiřující sada tažných tyčí

- Univerzální rozšíření pro 18 t a 22 t hydraulický válec
- Sada včetně umožňuje vytlačení a vtlačení ještě více pouzder a ložisek s různými vnitřními průměry
- Sada obsahuje:
 - Adaptér: M 22 – M 10 · M 22 – M 12 · M 22 – M 14 · M 18 – M 22
 - 4 tažné tyče včetně límcové matice: M 10 x 1,5 · M 12 x 1,75 · M 14 x 2,0 · M 20 x 2,5
 - Úderová matice M 18



UNIVERSALO 1



V5741N

Podélné rameno zadní nápravy · silentblok FORD, MAZDA, Volvo

- Výměna pouzdra přední podélné vzpěry v zadním prostoru a pro výměnu pouzder zadní nápravy
- Pouzdro a lisovací rám zatížitelné až 22 tunami



VIGOR XL
SERIES

V7030-2

EAN 4047728077323

UNIVERSALO 1 Sortiment speciálního nářadí

141



» Aktualizace:
Nyní ještě více
oblastí použití!

Sada tažných a tlačných pouzder

- Včetně 24 lisovacích dílů různých velikostí
- Pouzdra s krátkým odsazením jsou reverzní
- Adaptér a tlačná hřídel umožňují použití lisovacího lžmeny V2885 – praktické při demontáži a montáži pouzder a spodních čepů bez děr



V5066



Pneumatické nožní čerpadlo

- Provedení s manometrem
- Pro všechny hydraulické válce
- Pracovní tlak: 700 barů
- Délka hadice: 2,2 m
- Olejová nádrž: 1,3 l

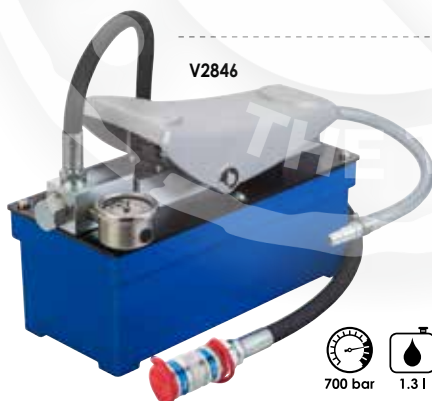

V2846



V6395

Včetně nádrže
k uschování čerpadla.



V7724

Vytlačovač kulového kloubu

- Sada k univerzálnímu vytlačování kulových kloubů s tlačnou silou 4,5 t
- Obsahuje hydraulickou jednotku V5916 a také rozšíření V5916-1 a V5916-2
- V5916-1: Vytlačování kulových kloubů a také konců spojovacích tyčí, s čepý místo maticového šroubení u osy kužele
- V5916-2: Pro čepý s kulovým kloubem s délkou přes 72 mm



V5916

Sada vylisovacích přípravků pro poloosy

- Pro OA se 4- a 5-děrovými náboji díky oválným otvorům pro šrouby kol
- Zabráni poškození hnací hřídele a dílů uvnitř, protože již není nutný ohřev



V4904



V4680

EAN 4047728046800

Sada pro demontáž / montáž kompaktních ložisek kol

- Pro demontáž a montáž kompaktních ložisek kol s nebo bez pojistného kroužku
- Použít s hydraulickým válcem, mechanickým vřetenem nebo dílenským lisem
- Max. zatížení: 22 t
- Čerpadlo není součástí dodávky
- Pro např.:

- **VOLKSWAGEN:** Polo, Lupo, Touareg, Fox, T5 vpředu a vzadu, Crafter
- **AUDI:** A2
- **SEAT:** Ibiza, Córdoba
- **ŠKODA:** Fabia, Rapid, Roomster
- **FORD:** Focus, C-Max, Mondeo, S-Max, Kuga, atd.

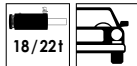

Základní sada



Kompaktní ložiska kol

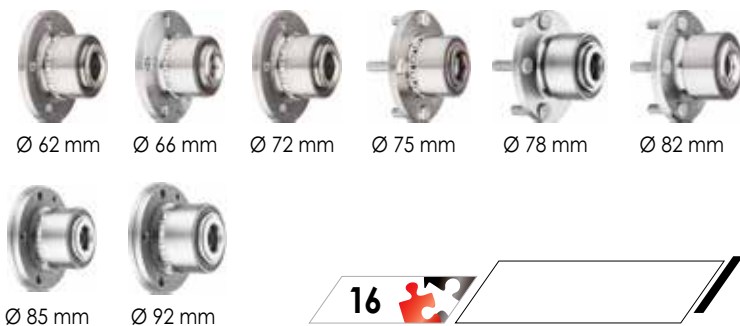

16

V5554

EAN 4047728055543

Rozšiřující sada 1

- Dodatečně v sadě V4680 obsažené hydraulické nožní čerpadlo V2847 a tlačný a tažný válec 22 t V2854

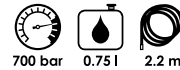

- Rychlospojka bez úkapu
- Pro všechny hydraulické válce

V5554-2

EAN 4047728069021

Rozšiřující sada 2

- Dodatečně v sadě V4680 obsažené pneumatické nožní čerpadlo V2846 a tlačný a tažný válec 22 t V2854

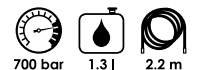

- Provedení s manometrem
- Rychlospojka bez úkapu
- Pro všechny hydraulické válce

V5168

EAN 4047728051682

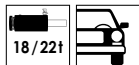

Sada vylisovacích prípravků pro poloosy

- Speciálně pro vylisování zarezivělých a nalepených hnacích hřídelí přímo na vozidle
- Vhodné pro všechny OA s 4- a 5-děrovými náboji díky ovdávným otvorům pro šrouby kol
- Zabráni poškození hnací hřídele a dílů uvnitř, protože již není nutný ohřev
- Použití: Náboj sešroubovat se šrouby kol vozidla, hnací hřídel vytlačit s 18 t nebo 22 t hydraulickým válcem



Základní sada



12



V5168-2

EAN 4047728085618

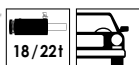

Rozšiřující sada

- Dodatečně v sadě V5168 obsažené pneumatické nožní čerpadlo V2846

Novinka



+



V2846

15



V8562

EAN 4047728085625

18t

 SUV
Van

Zadní náprava sada pouzder FORD Explorer

- Časově úsporné použití přímo na vozidle, protože diferenciál zadní nápravy nemusí být úplně odstraněn
- Kompatibilní s modely od roku 2020: Nezávisle na tom, zda vozidlo má na zadní nápravě jedno nebo dvě pouzdra, nástroj je vhodný pro oba modely a pouzdra.
- Efektivní funkce tahu: Díky tažné tyči M14 není nutné žádné předvrtání, dokonce i když musejí být používány silnější tažné tyče.
- Doporučené příslušenství válec 18 tun – V4551

Novinka

6

V8563

EAN 4047728085632

18 / 22t

 SUV
Van

Prodlužující sada tlačné nohy · 30 mm

- Prodlužující sada tlačné nohy optimalizuje pracovní procesy. Speciálně vyvinuto pro přípevnovací desku V3871.
- Zvýšený dosah prodlužuje tlačné nohy o 30 mm a umožňuje tak přístup k obtížně přístupným ložiskům.
- Perfektně vhodné pro ložiska s dlouhým vedením nebo zvýšeným krytem ložiska
- Maximální flexibilita: Kompatibilní se všemi tlačnými nohami, nabízí mnohostranné řešení pro nejrůznější požadavky.

Novinka

4

V8366

EAN 4047728083669

XL
**2
K**

Speciální nářadí - rozšíření

- Sada speciálního nářadí jako ideální rozšíření sortimentu na podvozky V7026 a také V7030
- Smysluplné rozšíření k centrování kompaktních ložisek kol při montáži
- Univerzální lisovací pouzdra ve vnějším průměru 28,6 až 44,7 mm
- Držák válce ke komfortní práci s hydraulickým systémem



40



V8327

EAN 4047728083270



Sada pro demontáž kloubové hřídele · na straně převodovky

- Výkonný, efektivní demontážní nástroj pro vnější homokinetický kloub
- Zabrání tahání, úderům a poškození kloubového ložiska
- Obsahuje 5 kg kluzné kladivo a silnou podpěru poloosy s napínákem řetězu
- Umožňuje demontáž přímo na vozidle
- Zajišťuje kloub ve stahováku, aby se zabránilo nehodám a znečištění
- Rázové kladivo V2922 M18 x 2,5

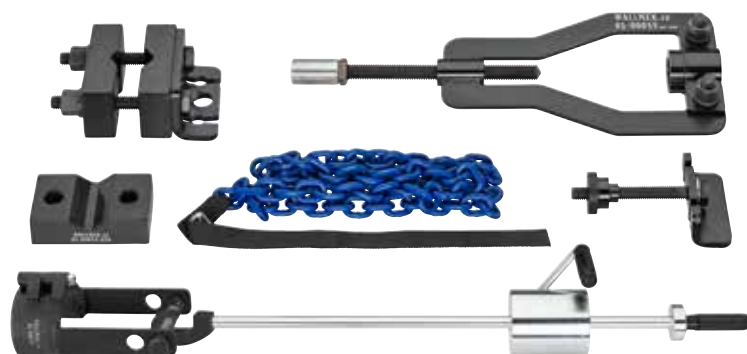

5

V8327-1

EAN 4047728083287



Stahovák vnějšího kloubu poloosy

- Rozšíření k demontáži homokinetického kloubu
- Je potřeba přídavné rázové kladivo V2922
- Úchyt M18 x 2,5

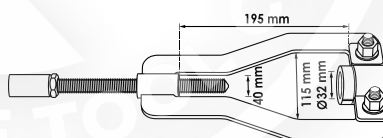
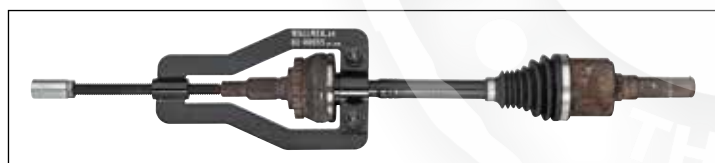

V7862

EAN 4047728078627



Sada pro demontáž kloubové hřídele

- Demontáž vnitřního kloubu poloosy na straně převodovky
- Díky uchopení kloubu poloosy v plném rozsahu se zabrání poškození úderem nebo taháním
- Variabilní nastavení držáku kloubu poloosy umožňují optimální přístup k hřídeli
- Podle situace namontování lze držák rozložit na dva díly a upnout kolem kloubu
- Univerzálně nastavitelný držák umožňuje použití u malých vozů až po užitková vozidla
- Použití s 5 kg rázovým kladivem V2922

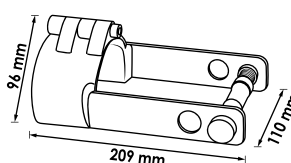
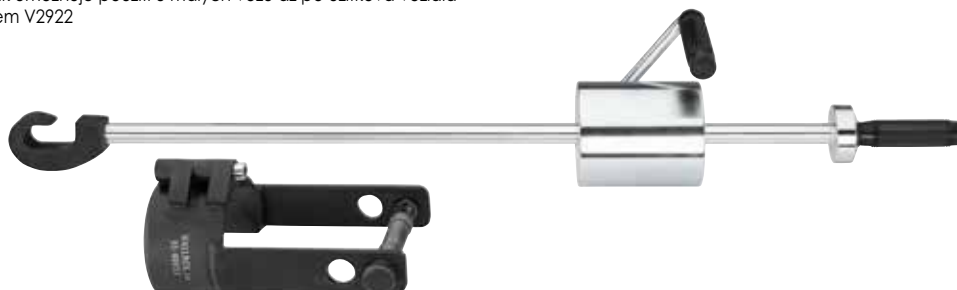

3

Hydraulický stahovák pružin

- Univerzálně použitelné pro téměř všechny pružící nohy a tlumičů pérování v oblasti osobních motorových vozidel a lehkých dodávek
- Díky záběru pružin uvnitř pružinových vinutí jsou případně rušivé součásti na tlumiči irelevantní a nemají žádný vliv na funkci stahováků pružin
- Trojnožka včetně koleček umožňuje uložení a mobilní práci se stahovákem pružin - není tedy potřeba žádné místo na dílenském stole



«« Bezpodmínečně se podívejte! »»



**Bezpečný nástroj
s technickou rafinovaností!**



16 

V4476N/2

EAN 4047728084512

Rozšiřující sada

- Hydraulický stahovák pružin V4476N včetně hydraulického nožního čerpadla V2847

Novinka



700 bar 0.75 l 2.2 m

- Rychlospojka bez úkapu
- Pro všechny hydraulické válce

17 

Včetně 10 miskových sedel pružin

Ø 70 – 160 mm

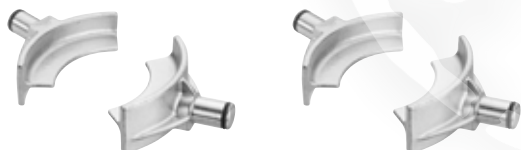

Ø 150 – 240 mm



Ø 150 – 240 mm



① Předepnutí pružin



② Stahování pružin



③ Podpěrné zařízení

